

Pozderka Zoltán alezredes:

AZ OLASZ FEGYVERES ERŐK VEZETÉSI ÉS MŰVELETTERVEZÉSI RENDSZERE

DOI: [10.35926/HSZ.2020.1.3](https://doi.org/10.35926/HSZ.2020.1.3)

ÖSSZEFOGLALÓ: Egy kialakuló válság esetén az Olasz Köztársaság stratégiai döntéshozatali folyamatában a politikai vezetés több lépésben jut el a katonai válaszhoz, melyet a katonai stratégiai szint kezdeményez az Egyesített Műveleti Parancsnokság szakmai javaslata, illetve a hadműveleti tervek alapján. A haderőnek parancsnokságai erőket és képességeket biztosítanak a művelethez, illetve részt vesznek a nemzeti műveletek irányításában és végrehajtásában. Jelen tanulmány célja megvizsgálni az Olasz Fegyveres Erők, illetve azon belül a szárazföldi haderőnem szervezeti felépítését és vezetési rendszerét, valamint a műveletek hadászati, illetve hadműveleti szintű tervezési rendszereit és folyamatait.

KULCSSZAVAK: Olasz Fegyveres Erők, Olasz Szárazföldi Parancsnokság, Műveleti Parancsnokság, vezetési struktúra, hadászati szintű tervezés, hadműveleti szintű tervezés

BEVEZETÉS

A modern kori Olasz Fegyveres Erők születésnapjának 1861. március 21-ét tartják, amikor az Itália egyesítéséért folytatott háborúk lezárásaként kikiáltották az Olasz Királyságot. Ezen belül a szárazföldi haderőnem kicsit később, 1861. május 4-én jött létre, amikor a hadügyminiszter a Királyi Hadsereg és a Szardíniai Hadsereg megnevezéseket hatályon kívül helyezte, és elrendelte az Olasz Hadsereg (szárazföldi haderő) megnevezés használatát.¹ A két világháború nagy veszteségekkel járó harcainak követően Olaszország az Észak-atlanti Szerződés Szervezetének alapító tagja lett. A NATO déli szárnyának védelme megkívánta a fegyveres erők növelését és fejlesztését, amely a hidegháború lezárását követően újabb és újabb reformok, illetve átszervezések következtében elérte jelenlegi állapotát.

A leépítések ellenére az olasz haderő még mindig a világ legerősebbjei közé tartozik, Európában csak Franciaország, az Egyesült Királyság, Törökország és Németország előzi meg.² Olaszország területén számos NATO- és egyéb nemzetközi katonai szervezet található, a korábban létrehozott NRDC-ITA³ és ITA-JFHQ⁴ mellett a tervezett MND-S⁵ parancsnokság

¹ Ministry of Defence: Historical dates – 4th May 1861. <http://www.esercito.difesa.it/en/history/pagine/4th-may-1861.aspx> (Letöltés időpontja: 2019. 04. 28.)

² Global Fire Power 2019: 2019 Military Strength Ranking. <https://www.globalfirepower.com/countries-listing.asp> (Letöltés időpontja: 2019. 08. 21.)

³ NATO Rapid Deployable Corps – Italy – NATO Olaszországi Gyorstelepítésű Hadteste.

⁴ Italian Joint Force Headquarters – Olasz Összhaderőnemi Parancsnokság.

⁵ Multinational Division South – Déli Többnemzeti Hadosztály.

is azt bizonyítja, hogy az olasz szervezeti átalakítások és fejlesztések igyekeznek megfelelni a kor kihívásainak.

A témát korábban kutatók közül mindenképpen szükséges megemlíteni az olasz történelemmel kapcsolatban, illetve bel- és külpolitikai, továbbá biztonságpolitikai témákban kutató és hosszú ideje publikáló Molnár Annát és Andreides Gábort. Juhász Dezső⁶ az Olasz Fegyveres Erők szervezeti struktúráját és feladatrendszerét mutatta be a 2000-es éveknek, Marsai Viktor⁷ pedig a 2013-as helyzetnek megfelelően. Takács Lili⁸ az olasz haderő fejlesztésének főbb irányait vizsgálta a 2017–2019-es időszakban, míg a katonai szakírók, mint például Szép László és Hornyák Zsolt az olasz irányú affiliációs folyamatról, Frankó Imre pedig az olasz–szlovén–magyar Többnemzeti Dandár (MLF⁹) történetéről írt részletesen.

Jelen tanulmány célja – a hazai hadtudományi kutatások fő irányjaival összhangban¹⁰ – megvizsgálni az Olasz Fegyveres Erők, illetve ezen belül a szárazföldi haderőnem jelenlegi szervezeti felépítését és vezetési rendszerét, a funkcionális, a területi és a műveleti parancsnokságok rendszerét, a kiképzési intézmények elhelyezkedését a különböző parancsnokságok alárendeltségében, valamint a műveletek tervezésének hadászati és hadműveleti szintű folyamatait, szem előtt tartva a hazai körülmények között hasznosítható megoldásokat és pozitív tapasztalatokat. Az írásnak nem célja vizsgálni az Olasz Köztársaság biztonságpolitikai és geostratégiai kérdéseit, a légierő, a haditengerészet és a csendőrség struktúráját, vezetési rendszerét, valamint nem kíván állást foglalni a magyar katonadiplomácia olasz, illetve német orientációjának kérdésében.

A VÉDELMI MINISZTERIUM FELÉPÍTÉSE

Az Olasz Köztársaság alkotmánya szerint a köztársasági elnök a hadsereg főparancsnoka és egyben a Legfelsőbb Védelmi Tanács elnöke is. A Legfelsőbb Védelmi Tanács feladata a nemzetbiztonsági és a védelmi kérdésekkel kapcsolatos fontosabb döntések megvizsgálása az országgyűlés jóváhagyása előtt. Ez az a fórum, ahol a köztársasági elnök válsághelyzet esetén pontos és időbeni információkat szerezhet a megfelelő kormányzati lépések megtételéhez az alkotmányban megszabott kereteken belül. A Tanács tagjai a miniszterelnök, a védelmi miniszter, a külügyminiszter, a belügyminiszter, a pénzügyminiszter, a gazdaságfejlesztési miniszter és a vezérkari főnök.¹¹

Az Olasz Köztársaságban másfél évtizede nem készítettek hivatalos közép- és hosszú távú átfogó stratégiát, helyette az ún. Védelmi fehér könyvet (*Libro Bianco della Difesa*) adták ki 2002-ben és 2015-ben. A dokumentum alapján az olasz nemzetbiztonság és védelem három pillérré épül: az európai integrációra, a transzatlanti kapcsolatokra (NATO) és a globális kapcsolatokra (ENSZ). A védelmi miniszter évente adja ki a következő évre szóló védelmi feladatokat, illetve az azt követő két évre szóló terveket tárgyaló rendeletét, amely

⁶ Juhász Dezső: Olaszország és a NATO. Hadtudomány, 2000/3.

⁷ Marsai Viktor: Mérlegen a NATO tagállamok – Olaszország. Biztonságpolitika.hu, 2013. http://www.mat.hu/hun/downloads/docs/NATO-NETto_ITA_final.pdf (Letöltés időpontja: 2019. 10. 17.)

⁸ Takács Lili: Az olasz haderő fejlesztésének főbb irányai 2017–19. Hadtudományi Szemle, XII. évf. 2019/1., 184–202.

⁹ Multinational Land Forces.

¹⁰ Boda József et. al.: Fókusz és együttműködés: A hadtudomány kutatási feladatai. Honvédségi Szemle, 2016/3., 3–19.

¹¹ Ministry of Defence: The Supreme Council of Defence. https://www.difesa.it/EN/President_of_the_Italian_Republic/Pagine/TheSupremeCouncilofDefence.aspx (Letöltés időpontja: 2019. 04. 28.)

elemzi a nemzetközi biztonsági környezetet, az ezzel összefüggő feladatokat és a szükséges forrásokat. Ez a dokumentum szolgál az olasz kül- és biztonságpolitika számára egyfajta rövid távú stratégiai keretként, és egyben rögzíti a haderő fejlesztésének legfontosabb irányelveit is. A vezérkari főnök által kiadott hadászati koncepció (*Concetto Strategico del Capo di Stato Maggiore della Difesa*) a kihívásokat és az ezekből adódó, a fegyveres erők által végrehajtandó feladatokat tárgyalja.¹²

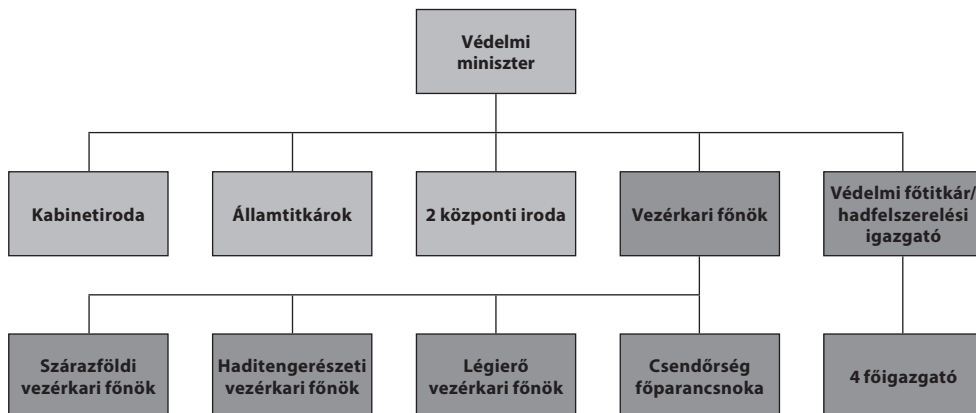

1. ábra Az olasz Védelmi Minisztérium felépítése¹³ (Szerkesztette a szerző)

A haderő feletti civil kontrollt a miniszter és a két államtitkár gyakorolja, akiket feladataikban a Kabinetiroda és a két Központi Iroda támogat. A védelmi főtitkár (hadfelszerelési igazgató) feladata a minisztertől kapott utasítások és irányelvek végrehajtása, a hadfelszereléssel kapcsolatos technológiai fejlesztések koordinálása, felszerelések és fegyverrendszerek beszerzése és végül az olasz hadiipari szektor támogatása. Rendfokozata vezérezredes, alárendeltségébe négy főigazgató tartozik.

A vezérkari főnök rendfokozata békében vezérezredes, háborúban hadseregtábornok (NATO-kód szerint OF-10). Az alárendeltségébe tartozó haderőnemek vezérkari főnökei szintén vezérezredesi rendfokozatúak (OF-9), nekik is négy csillag, illetve a haditengerészet és a légierő esetében sáv található a váll-lapjukon, csak a negyedik piros háttérrel kiemelt. A Vezérkar szervezetében a különböző vezérkarközvetlen irodák mellett hat főcsoportfőnökség található, melyeket altábornagyok vezetnek. Ezek a Személyügyi, az Információs és Biztonsági, a Haderótervezési, a Logisztikai és Infrastrukturális, az Általános Ügyek, valamint a Vezetési és Átalakítási Főcsoportfőnökségek.¹⁴

¹² Molnár Anna: Olaszország biztonsági kihívásai és stratégiai irányai. Felderítő Szemle, 2018/3., 100. <http://www.knbsz.gov.hu/hu/letoltes/fsz/2018-3.pdf> (Letöltés időpontja: 2019. 10. 17.)

¹³ Ministry of Defence: Organisation. <https://www.difesa.it/EN/Organisation/Pagine/default.aspx> (Letöltés időpontja: 2019. 04. 28.)

¹⁴ Ministry of Defence: The Defence General Staff. https://www.difesa.it/EN/SMD/Pagine/The_Defence_General_Staff.aspx (Letöltés időpontja: 2019. 04. 28.)

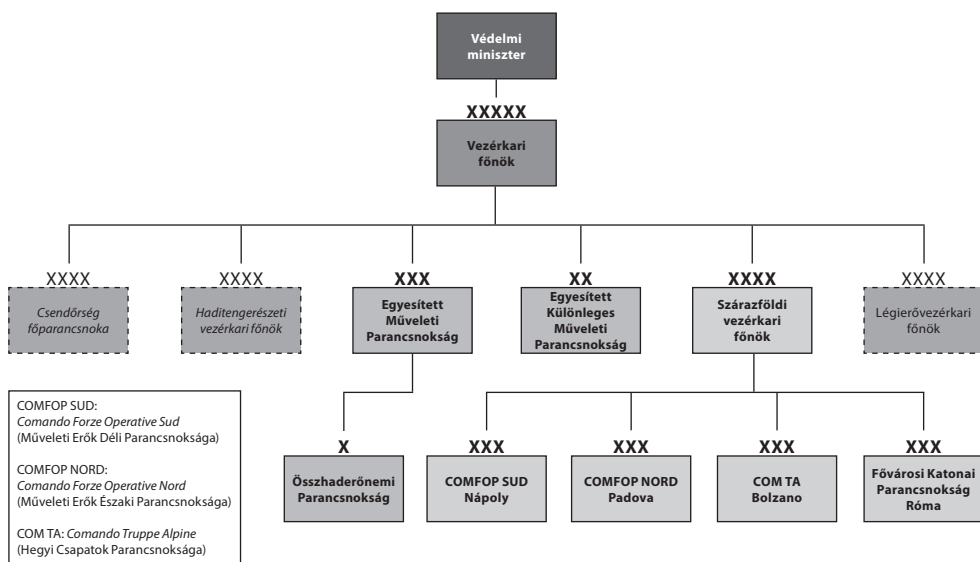

2. ábra Műveleti parancsnokságok és a szárazföldi haderőnem területi parancsnokságai¹⁵
(Szerkesztette a szerző)

NEMZETKÖZI KATONAI SZERVEZETEK

Olaszország területén számos nemzetközi szervezet található, melyekkel az Olasz Fegyveres Erők szoros együttműködést alakítottak ki. Ilyen például a Szövetséges Erők Összhaderőnemi Parancsnoksága (*Joint Force Command*) Nápolyban, a NATO Modellezési és Szimulációs Kiválósági Központja (*Modelling and Simulation Centre of Excellence*) Rómában, a NATO Gyorstelepítésű Hadteste (*Rapid Deployable Corps*) Solbiate Olonában, a Haditengerészeti Kutató Központ (*Centre for Maritime Research and Experimentation*) La Speziában, a NATO Híradó- és Informatikai Rendszerek Iskolája (*Communications and Information Systems School*) Latinában, a Nemzetközi Civil-katonai Összekötő Csoport (*International CIMIC Group*) Motta di Livenzában, az Európai Csendőrerők (*European Gendarmerie Force*) Vicenzában, a NATO Védelmi Akadémiája (*Defense College*) Rómában. Továbbá a Poggio Renaticóban található két szervezet: a Telepíthető Légi Vezetési és Irányítási Központ (*Deployable Air Command and Control Centre*), illetve az Európai Személyzetkimentő Központ (*European Personnel Recovery Centre*).

MŰVELETI PARANCSNOKSÁGOK, MISSZIÓK

Békeállapotban az Olasz Fegyveres Erők alapvetően két fő művelettípust hajtanak végre: a határon túli nemzetközi műveleteket és a hazai környezetű műveleteket. Mindkét esetben az Egyesített Műveleti Parancsnokság felelős a vezetésért, de míg az első változatban a haderőnemek erőket és képességeket biztosítanak csupán, addig a második esetben a haderőnemek

¹⁵ Ministry of Defence: Organization. <http://www.esercito.difesa.it/en/organization/> (Letöltés időpontja: 2019. 04. 28.)

területi parancsnokságai is jelentős szerepet vállalnak a végrehajtásukban. A nemzeti keretek között végrehajtott műveletek lehetnek például humanitárius segítségnyújtás természeti katasztrófák (például földrengés) esetén, tömeges migráció miatt kialakult válsághelyzet kezelése és akár a határellenőrzés megerősítése.

Az Olasz Fegyveres Erőket Európában egyedülálló módon már az 1990-es években alkalmazták az országhatáron belül, pl. a *Szicíliai vecsernye művelet (Operazione Vespri Siciliani)* keretében biztosították a közrendet és segítették a rendőrség szervezett bűnözés elleni munkáját.¹⁶ A 2000-es években már a tömeges bevándorlás, illetve a Nápolyban kialakult szeméthelyzet kívánta meg a katonaság utcai jelenlétét. Jelenleg csak egy aktív hazai művelet van folyamatban a *Biztonságos utcák (Strade Sicure)* elnevezéssel, amely 2008-ban kezdődött, és elsősorban a közbiztonság javítását és a bűnözés visszaszorítását célozza, de a korábban a tömeges bevándorlás miatt megkezdett műveletek is ebbe az egybe olvadtak bele.

A 2. ábrán az összhaderőnemi műveleti parancsnokságok mellett a szárazföldi haderőnem tíz hadtestszintű parancsnokságából csak az a négy szerepel, melyek Olaszország egy-egy területéért felelősek – a 3. ábrán látható felosztásban. Ezt a négy parancsnokságot a szárazföldi haderőnem szervezeti felépítését tárgyaló részben részletesen bemutatom.

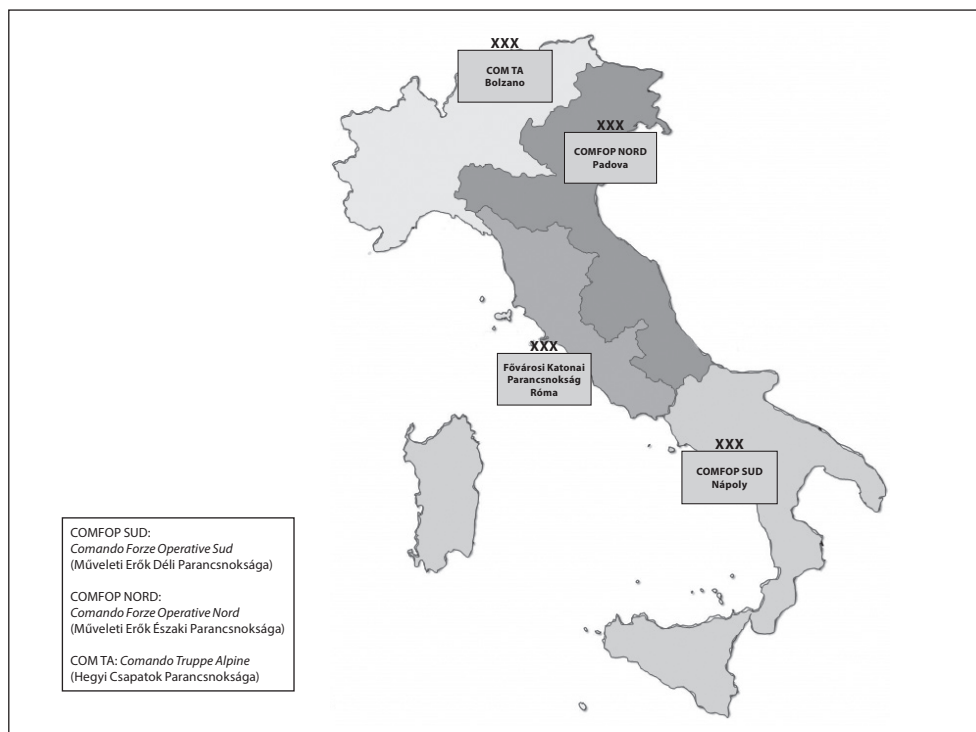

3. ábra A szárazföldi haderőnem területi parancsnokságainak felelősségi határai¹⁷ (Szerkesztette a szerző)

¹⁶ Andreides Gábor: A fegyveres erők újbóli alkalmazása az olasz belpolitikában. Nemzet és Biztonság, 2009. január, 21. http://www.nemzetesbiztonsag.hu/cikkek/andreides_gabor-a_fegyveres_er_k_ujboli_alkalmazasa_az_olasz_belpolitikaban.pdf (Letöltés időpontja: 2019. 10. 02.)

¹⁷ Ministry of Defence: Organization. <http://www.esercito.difesa.it/en/organization/> (Letöltés időpontja: 2019. 04. 28.)

Az olasz Egyesített Művelti Parancsnokság (*Commando Operativo di Vertice Interforze – COI*) 1997. február 25-én alakult meg „háromcsillagos”, azaz hadtestszintű szervezetként. A parancsnokság közvetlenül a vezérkari főnök alá tartozik, csakúgy, mint a négy haderőnemi parancsnokság, melyek a műveletek céljára erőket és képességeket biztosítanak részére. A parancsnokság részt vesz a védelmi tervezés folyamatában, a nemzeti és a NATO művelti doktrínák kidolgozásában. Felelős a hadművelti szintű tervezésért, valamint az összhaderőnemi műveletek és gyakorlatok vezetéséért. Hozzá tartozik az összes nemzetközi műveletben részt vevő erő, ami 2018-ban 6000 főt jelentett 40 misszióban, 38 műveletben és 23 országban elosztva. A legnagyobb létszámú kontingensek Líbiában (1129 fő), Irakban (1020 fő), Afganisztánban (870 fő) és Koszovóban (537 fő) szolgáltak.¹⁸

A COI állományában 2007. február 23-án megalakították a telepíthető Olasz Összhaderőnemi Parancsnokságot (*Italian Joint Force Headquarters – ITA-JFHQ*), amely egy „egycsillagos”, vagyis dandárszintű szervezet, és helyileg Rómában található. A parancsnokság képes rövid határidőn belül a világ bármely távoli pontjára települni és kisebb összhaderőnemi feladat keretében a hozzá rendelt haditengerészeti, repülő- és szárazföldi erőket vezetni akár nemzeti alárendeltségben, akár nemzetközi szervezet, illetve keretnemzet vezetése alatt.

Az Egyesített Különleges Művelti Parancsnokság (*Comando Interforze per le Operazioni delle Forze Speciali – COFC*) 2004. december 1-jén alakult meg. A COI-hoz hasonlóan közvetlenül a vezérkari főnök alárendeltségébe tartozik, és a politikai és katonai hadászati szinten elrendelt különleges műveletek végrehajtásáért felelős. Alárendeltségébe a 9. ejtőernyős-rohamezred, a haditengerészet állományából a Bevetési Csoport (*Gruppo Operativo Incursori – GOI*), a légierő állományából a 17. bevetési repülőszázad (*Stormo Incursori*), valamint a csendőrség Különleges Beavatkozó Csoportja (*Gruppo di Intervento Speciale – GIS*) tartozik.¹⁹

A SZÁRAZFÖLDI HADERŐ PARANCSNOKSÁGAI

A Szárazföldi Haderőnem tíz hadtestszintű parancsnoksággal rendelkezik (4. ábra), melyek közül négy területi hatáskörrel is bír, és a hazai területen végrehajtott műveletek irányításában, illetve végrehajtásában vesz részt. Két további parancsnokság rendelkezik még művelti funkcióval, de területivel nem, ezek a Szárazföldi Erők Művelti Parancsnoksága – Hadserreg-parancsnokság (COMFOTER COE²⁰) és a Szárazföldi Erők Támogató Parancsnoksága (COMFOTER SUPPORT²¹). Három további parancsnokság van Rómában adminisztratív, logisztikai és doktrinális funkciókkal, a tizedik pedig a NATO Olaszországi Gyorstelepítésű Hadteste (NRDC-ITA).

¹⁸ Ministry of Defence: Military Operations. <https://www.difesa.it/EN/Operations/Pagine/MilitaryOperations.aspx> (Letöltés időpontja: 2019. 04. 28.)

¹⁹ Ministry of Defence: Joint Special Forces Operations Headquarters. <https://www.difesa.it/EN/SMD/COFS/Pagine/default.aspx> (Letöltés időpontja: 2019. 04. 28.)

²⁰ Comando delle Forze Operative Terrestri – Comando Operativo Esercito.

²¹ Comando delle Forze Operative Terrestri di Supporto.

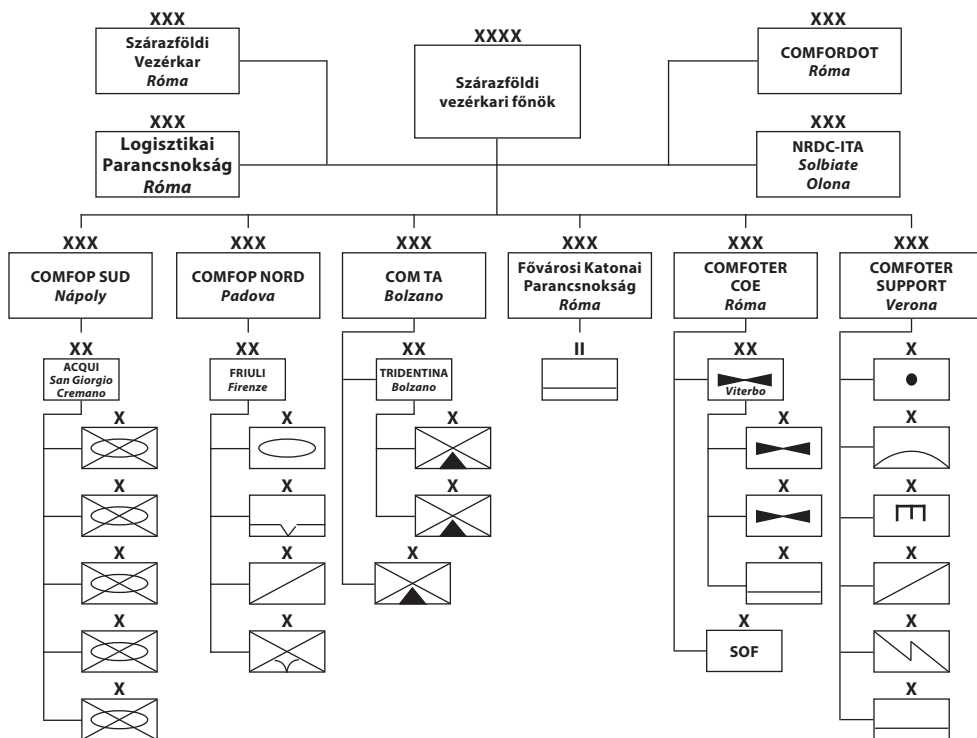

4. ábra A Szárazföldi Haderőnem területi és funkcionális parancsnokságai²² (Szerkesztette a szerző)

A Fővárosi Katonai Parancsnokság Rómában, Lazio régióban található. Az Olasz Köztársaság területe 20 régióra mint legmagasabb adminisztrációs egységre oszlik, melyek közül kettő tartozik a parancsnokság felelősségi területéhez: Lazio, azon belül a főváros, Róma, illetve Toscana régiók. A Szárazföldi Haderő minden régióban rendelkezik egy-egy katonai parancsnoksággal, melyek legfontosabb feladata a toborzás, a hadkiegészítés, a tájékoztatás, valamint a társadalmi kapcsolatok ápolása. Alárendeltségébe a két regionális katonai parancsnokság mellett egy támogató-zászlóalj, a Térképészeti Intézet, a haderőnem zenekara és két múzeum tartozik.²³

A Műveleti Erők Déli Parancsnoksága (COMFOP SUD²⁴) Nápolyban, Campania régióban található, és 2016. október 1. óta használja ezt a megnevezést. Hat régió tartozik a parancsnokság felelősségi körébe: Campania, Basilicata, Calabria, Puglia, Szardínia és Szicília. A minden egyes régióban működő regionális parancsnokságok mellett alárendeltségébe tartozik a San Giorgio Cremanóban található

COMFOTER COE:
Comando delle Forze Operative Terrestri – Comando Operativo Esercito (Szárazföldi Erők Műveleti Parancsnoksága – Hadsereg-parancsnokság)

COMFOTER SUPPORT: Comando delle Forze Operative Terrestri di Supporto (Szárazföldi Erők Támogató Parancsnoksága)

COMFORDOT: Comando per la Formazione, Specializzazione e Dottrina dell'Esercito (Kiképzési és Doktrinális Parancsnokság)

COMFOP SUD: Comando Forze Operative Sud (Műveleti Erők Déli Parancsnoksága)

COMFOP NORD: Comando Forze Operative Nord (Műveleti Erők Északi Parancsnoksága)

COM TA: Comando Truppe Alpine (Hegyi Csapatok Parancsnoksága)

²² Ministry of Defence: Organization. <http://www.esercito.difesa.it/en/organization/> (Letöltés időpontja: 2019. 04. 28.)

²³ Ministry of Defence: Capital Military Command. <http://www.esercito.difesa.it/en/organization/The-Chief-of-General-Staff-of-the-Army/Capital-Military-Command> (Letöltés időpontja: 2019. 05. 12.)

²⁴ Comando Forze Operative Sud.

„Acqui” Hadosztály, amelynek állományába a következő öt gépesített lövészdandár tartozik: a „Granatieri di Sardegna” Rómában, az „Aosta” a szicíliai Messinában, a „Pinerolo” Bariban, a „Sassari” a Szardínián található Sassariiban, valamint a „Garibaldi” Casertában. A „Garibaldi” Dandár egyébként a „bersaglieri”²⁵ megnevezést használja, de szervezetét és képességeit tekintve ugyanolyan gépesített lövészegységnek számít, mint a másik négy. A „bersaglieri” a lövész fegyvernemen belül kialakult speciális elit egység, amely mellett további négy speciális csapat típus létezik: hegyi-, tengerészgyalogos-, ejtőernyős- és gránátoscsapatok.²⁶

A Műveleti Erők Északi Parancsnoksága (COMFOP NORD²⁷) Padovában, Veneto régióban helyezkedik el. Veneto mellett felelős az olyan további régiókért, mint Abruzzo, Emilia-Romagna, Friuli-Venezia Giulia, Marche, Molise és Umbria. Alárendeltségébe a hat regionális katonai parancsnokság mellett a „Friuli” Hadosztály tartozik, melyen belül a további egységek találhatóak: a 132. „Ariete” Harckocsidandár Pordenonében, a „Friuli” Légi Mozgékönyságú Dandár Bolognában, a „Pozzuolo del Friuli” Csapatfelderítő (Iovassági) Dandár Goriziában és a „Folgore” Ejtőernyős Dandár Livornóban.²⁸

A Hegyi Csapatok Parancsnoksága (COM TA²⁹) Bolzanóban, Trentino-Alto Adige régióban található, és felelősségi területéhez még további négy régió tartozik: Valle d’Aosta, Liguria, Lombardia és Piemonte. Alárendeltségébe a felsorolt öt régióban található regionális parancsnokságok, valamint a Bolzanóban található „Tridentina” Hadosztály, illetve az Aostában lévő Hegyi Csapatok Kiképző Központja tartozik. A „Tridentina” Hadosztály állományába két hegyidandár tartozik: a „Julia” Udinében és a „Taurinense” Torinóban. A Júlia Dandár adja a keretét az olasz vezetésű Többnemzeti Dandárnak (Multinational Land Forces), amelyben Szlovénia és Magyarország is egy-egy lövész zászlóaljjal vesz részt, Ausztria és Horvátország pedig megfigyelőként képviselteti magát. A több mint húsz évre visszanyúló együttműködés során számos alkalommal hajtottak végre közös gyakorlatokat a részt vevő nemzetek, illetve a balkáni és az afganisztáni hadszíntéren is alkalmazásra kerültek.³⁰

A Szárazföldi Erők Műveleti Parancsnoksága – Hadsereg-parancsnokság (COMFOTER COE) 2016-ig Veronában működött, majd Rómába települt át. Felelős a haderőnem nagyobb alakulatai művelettel, kiképzéssel, felkészítéssel és validációval kapcsolatos feladatai előkészítéséért és végrehajtásáért. Alárendeltségébe a hadosztályszintű Csapatrepülő-parancsnokság és a dandárszintű Szárazföldi Különleges Műveleti Parancsnokság tartozik. A Csapatrepülő-parancsnokság Viterbóban található, és állományába egy csapatrepülő-dandár tartozik négy helikopterezreddel, egy csapatrepülő-támogatódandár négy kiszolgálóezreddel, valamint dandárszintű szervezatként a Csapatrepülő Kiképző Központ. A Szárazföldi Különleges Műveleti Parancsnokság Pisában települ, és állományába négy különleges műveleti ezred tartozik.

²⁵ Ministry of Defence: Bersaglieri. <http://www.esercito.difesa.it/en/organization/Armies-and-Corps/Infantry/The-Specialties/Bersaglieri> (Letöltés időpontja: 2019. 05. 12.)

²⁶ Ministry of Defence: Southern Operational Forces Command. <http://www.esercito.difesa.it/en/organization/The-Chief-of-General-Staff-of-the-Army/Southern-Operational-Forces-Command/> (Letöltés időpontja: 2019. 05. 12.)

²⁷ Comando Forze Operative Nord.

²⁸ Ministry of Defence: Northern Operational Forces Command. <http://www.esercito.difesa.it/en/organization/The-Chief-of-General-Staff-of-the-Army/Northern-Operational-Forces-Command/> (Letöltés időpontja: 2019. 05. 12.)

²⁹ Comando Truppe Alpine.

³⁰ Frankó Imre: 20 éves az MLF – A regionális együttműködés mesterpéldája. Honvédségi Szemle, 2018/5., 26. https://honvedelem.hu/files/files/112370/hsz_2018_5_beliv_018_032.pdf (Letöltés időpontja: 2019. 10. 29.)

A Szárazföldi Erők Támogató Parancsnoksága (COMFOTER SUPPORT) Veronában települ, szervezetébe hat dandárszintű parancsnokság tartozik, melyeken belül az adott fegyvernemnek, illetve szakcsapatnak megfelelő további ezredek, szervezetek és alegységek találhatóak. A Tüzérségi Parancsnokság Braccianóban települ, állományában egy tüzérségi iskolával és három tüzérezreddel. Sabaudiában található a Légvédelmi Tüzérparancsnokság, amely egy légvédelmi tüzériskolával és három légvédelmi tüzérezreddel rendelkezik. A Műszaki Csapatok Parancsnoksága Cecchignolában települ, és ugyanúgy egy iskola és három ezred tartozik hozzá. A Híradó-parancsnokság Anzióban van, és négy telepíthető híradóezreddel, illetve három nemzeti alkalmazású híradóezreddel rendelkezik. A harcászati felderítődandár szintén Anzióban található, állományába egy elektronikai harcezred, egy HUMINT-ezred és egy pilóta nélküli repülőezred tartozik, valamint további támogató-alegységek és egy kiképző központ. A Logisztikai Támogatódandár Rómában található, állományában egy kiképző központtal, két logisztikai támogatóezreddel, valamint négy egészségügyi zászlóaljjal. Az egyik logisztikai támogatóezred felelős az erők külföldi műveletekre történő kitelepítésének végrehajtásáért, ezért négy zászlóaljjal rendelkezik, melyek a stratégiai szállítás lehetséges berakóponthajráként szolgáló logisztikai csomópontok közelében állomásoznak.³¹

A Szárazföldi Vezérkar helyileg Rómában található, és szervezetébe öt csoportfőnökség, valamint az Infrastrukturális és a Munkavédelmi Igazgatóságok tartozik. A csoportfőnökségek közül az 1. számú a személyüggyel, a 3. a haderőtervezéssel, a 4. a logisztikával, az 5. az általános ügyekkel, a 6. pedig a híradó- és informatikai rendszerekkel foglalkozik. A 2. számú csoportfőnökség a doktrinális elvek szerint a felderítő lenne, de a forrásban szereplő leírásban nincs feltüntetve. Közvetlen alárendeltségébe olyan szervezetek tartoznak, melyek az adóügyekkel, logisztikai támogatással, büntetés-végrehajtással, toborzással vagy fizikai felkészítéssel, sportolással kapcsolatos feladatokat végeznek.

A szárazföldi haderő összes logisztikai feladatáért a Rómában található Logisztikai Parancsnokság felelős. Nemcsak nemzeti viszonyokban, de a határon túl is logisztikai támogatást nyújt a haderőnem alakulatainak felszerelés, eszköz és erőforrás tekintetében. Alárendeltségébe tartozik többek között egy szállítóezred, két híradást biztosító zászlóalj, négy javítóközpont, egy munkakutya-zászlóalj, a római katonai kórház és a milánói egészségügyi központ.³²

A Kiképzési és Doktrinális Parancsnokság (COMFORDOT³³) 2013. január 1-jén alakult meg Rómában. Feladata a szárazföldi haderőnem kiképzésének irányítása, a doktrinák kidolgozása és publikálása, valamint a katonai oktatás irányelveinek kidolgozása. Alárendeltségébe tartozik egy szimulációs és validációs központ, egy kiképzőparancsnokság és felvételi központ, egy lövész-, egy felderítő-, egy orvosi, egy vegyivédelmi és egy adminisztrációs iskola, valamint egy támogatóezred.

A NATO Olaszországi Gyorstelepítésű Hadtest (NRDC-ITA) parancsnoksága Solbiate Olonában, Milánó mellett található. Vezetési struktúra szempontjából az olasz szárazföldi vezérkari főnök alá tartozik, de aktiválás esetén a Szövetséges Európai Haderők főparancsnoka

³¹ Ministry of Defence: Operational Land Forces Support Command. <http://www.esercito.difesa.it/en/organization/The-Chief-of-General-Staff-of-the-Army/comfoter-supporto> (Letöltés időpontja: 2019. 05. 12.)

³² Ministry of Defence: Logistic Command of the Army. <http://www.esercito.difesa.it/en/organization/The-Chief-of-General-Staff-of-the-Army/Logistic-Command> (Letöltés időpontja: 2019. 05. 12.)

³³ Comando per la Formazione, Specializzazione e Dottrina dell'Esercito.

(SACEUR³⁴) alárendeltségébe kerül át. A parancsnokság alárendeltségébe csak egy támogatódandár tartozik. Magyarország számára is kiemelt feladat volt a NATO részére felajánlott erők integrálása a kijelölt parancsnoksághoz. Olaszország és Magyarország között 2010-ben jött létre a technikai megállapodás, amely tartalmazta egy magyar harccsoport affiliációját az NRDC-ITA parancsnoksághoz.³⁵ Eredetileg a Júlia Dandáron, illetve a Mantova Hadosztályon keresztül affiliálódott a magyar harccsoport az NRDC-ITA-hoz, de a Mantovát 2013-ban átnevezték Friuli Hadosztálynak. A parancsnokság állományában 11 fő magyar katona lát el szolgálatot, a befolyásolási műveletekért felelős törzsfőnökhelyettes (*Deputy Chief of Staff – DCOS Influence*) beosztást is magyar dandártábornok látja el.

A csatlakozott nemzetek által aláírt egyetértési nyilatkozat alapján a parancsnokság az affiliált katonai szervezetek számára közös felkészülési lehetőségeket nyújt és számos képzési rendezvényt szervez, különösen a műveleti készenléti szolgálatokra (*NATO Reagáló Erő – NRF*³⁶) történő felkészülések időszakában. 2018-ban például az olasz gyorsletelepítéssel rendelkező parancsnokság adta az NRF szárazföldi komponensparancsnokságát, miközben a rövid készenléti idejű harccsoport (VJTF³⁷) feladatát a 132. „Ariete” Harckocsidandár látta el.³⁸

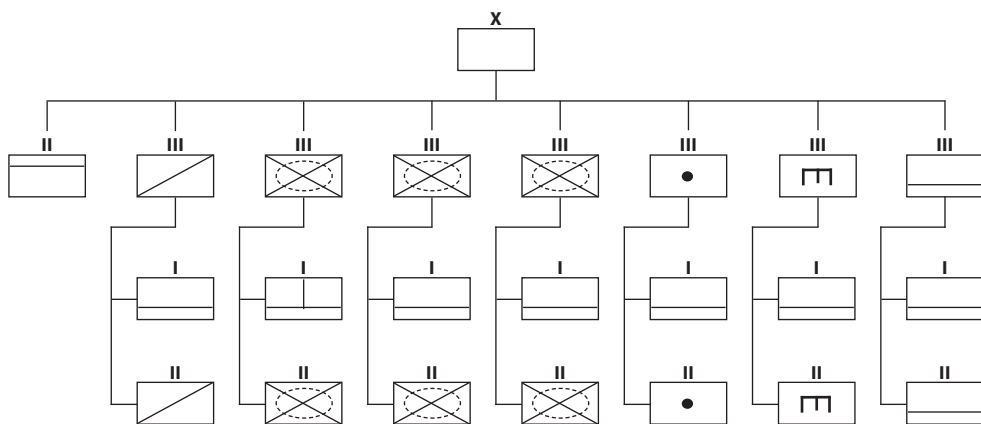

5. ábra Az összefegyvernemi dandárok általános felépítése (Szerkesztette a szerző)

Az 5. ábrán egy összefegyvernemi dandár általános felépítése látható. Fontos kiemelni, hogy az olasz szárazföldi haderő alárendeltjei esetében a dandárszervezet nem felel meg a korábban létezett magyar összefegyvernemi dandárok felépítésének. Nálunk az összefegyvernemi dandárok állományába 2-3 lövész-, egy harckocsizászlóalj, egy tüzérosztály, egy páncéltörő tüzérosztály, valamint műszaki, felderítő-, vegyvédelmi század és légvédelmi rakétaüteg tartozott a harckiszolgáló alegységek mellett. Az egyik legfontosabb eltérés, hogy az olasz dandáron belül a zászlóaljakk helyett ezredek találhatók, amelyek viszont nem két-három zászlóaljból állnak, hanem csak egyből, illetve egy logisztikai századból. Ez csak az

³⁴ Supreme Allied Commander Europe.

³⁵ Szép László – Hornyák Zsolt: Az affiliáció mint a többnemzeti katonai képességfejlesztés és a közös tevékenység eleme. Honvédségi Szemle, 2010/4., 4–7.

³⁶ NATO Response Force.

³⁷ Very High Readiness Joint Task Force.

³⁸ NATO Response Force. https://www.nato.int/cps/en/natolive/topics_49755.htm (Letöltés időpontja: 2019. 05. 12.)

összfégyvernemi dandároknál általános szabály, a többi szakcsapatnál előfordulhat akár négy zászlóalj egy ezredbe történő szervezése is. A harcocsidandárok állományában két harcocsiszereg és egy lövészezred, a gépesített lövészdandárok esetében két lövés- és egy harcocsiezred található. Ez alól kivételt képez a Bariban állomásozó „Pinerolo” Gépesített Lövészdan-dár, mivel a harcocsiezred mellett két lövés- és egy bersaglieri ezreddel is rendelkezik. A másik fontos eltérés, hogy a mi csapatfelderítő századunk helyett az olasz dandárban egy lovassági ezredet (gyakorlatilag zászlóaljat) találunk, amelyet a csapatfelderítési feladatok mellett alapvetően fedező-biztosító erőként alkalmaznak, így nem valamelyik lövészezredet kell erre a feladatra bevonni. Egyébként a lovassági ezred méretét és képességeit tekintve a gépesített lövés-, vagy akár harcocsiezred szintjét is elérheti harcoló erőként, attól függően, milyen eszközökkel szerelték fel az alakulatot.

POLITIKAI STRATÉGIAI DÖNTÉSHOZATAL ÉS TERVEZÉSI FOLYAMAT

Az olasz nemzeti döntéshozatal és tervezési folyamat leírása alapvetően két doktrínában található meg. Ezek a 2012-ben kiadott PID/O-5³⁹ I. kötet *A parancsnok helyzetértékelése és a hadjárat tervezése*,⁴⁰ illetve a II. kötet, amely a *Művelettervezés*⁴¹ címet viseli. Az első kötet interneten⁴² is elérhető, a másodikról viszont csak egy összefoglaló kivonat,⁴³ illetve egy prezentáció⁴⁴ található a világhálón, de ez is elég a folyamat leglényegesebb pontjainak vizsgálatához.

A 6. ábrán látható folyamatábra az olasz nemzeti döntéshozatali és tervezési folyamatot mutatja be a hadászati és a hadműveleti szintek vonatkozásában. Egy kialakuló válság esetén a politikai stratégiai szint, azaz a kormány, illetve az országgyűlés meghozza a döntést a helyzetértékelés megkezdésére. A védelmi katonai-politikai szintet megtestesítő Védelmi Minisztérium értékelést dolgoz ki, amelyhez a vezérkari főnök hadászati-hadműveleti helyzetértékelést kér a hadműveleti szintű parancsnokságoktól, azaz az Egyesített Műveleti Parancsnokságtól (COI), illetve az Egyesített Különleges Műveleti Parancsnokságtól (COFC). A hadműveleti szintű parancsnokság ezt követően elkészíti a helyzetértékelést, amely tartalmazza a lehetséges kockázatokat, lehetőségi változatokat, illetve a költségelemzést. A Vezérkar tovább értékeli a lehetséges változatokat, alakítja ki a hadászati elgondolást és opciókat, amely alapján a politikai vezetés meghozza a döntést a számára legmegfelelőbb változat kiválasztásával.

³⁹ Pubblicazioni Interforze Dottrinali (PID): összhaderőnemi doktrína kiadvány.

⁴⁰ L'apprezzamento del Comandante e il progetto della campagna.

⁴¹ La Pianificazione delle Operazioni.

⁴² PID/O-5 Vol. I L'apprezzamento del Comandante e il progetto della campagna (Campaign Design), Ed. 2012. https://www.difesa.it/SMD/_CASD/IM/ISSMI/Documents/Apprezzamento_Comandante_Progetto_Campagna_PID_O_5_VolI.pdf (Letöltés időpontja: 2019. 05. 12.)

⁴³ Pubblicazione Interforze Dottrinale (PID)/O-5 (Vol. II) „La Pianificazione delle Operazioni” – (Ed. 2012). https://www.difesa.it/SMD/_Staff/Reparti/III/CID/Dottrina/Documents/ExecutiveSummary_PIDO5v2.pdf (Letöltés időpontja: 2019. 05. 12.)

⁴⁴ <https://prezi.com/6syw5swuwbk/processo-pianificazione-strategico-operativo/> (Letöltés időpontja: 2019. 05. 12.)

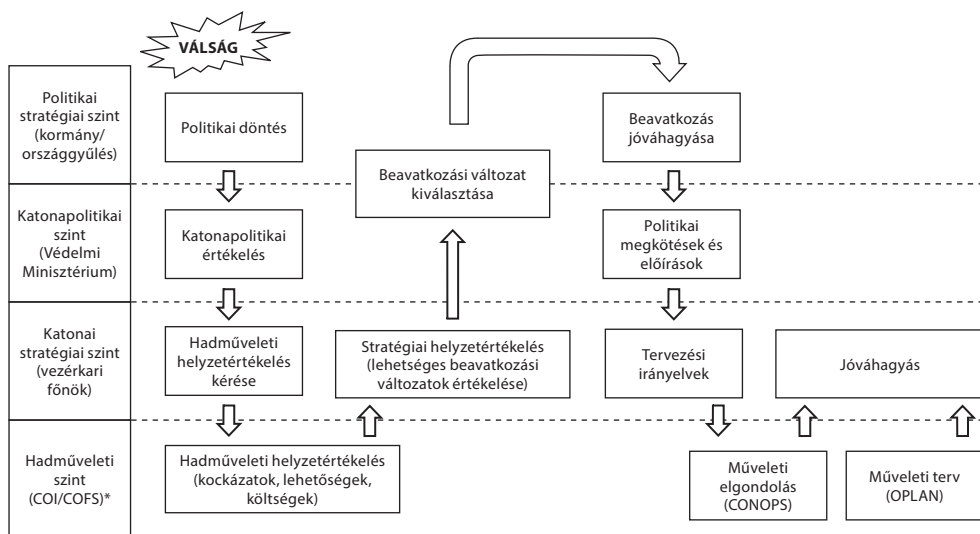

6. ábra Az olasz nemzeti döntéshozatali és tervezési folyamat⁴⁵ (Szerkesztette a szerző)

Az eddigiekből látható, hogy az olasz nemzeti döntéshozatali folyamatban a NATO-hoz és más országokéhoz hasonlóan érvényesülnek a civil kontroll, az összkormányzati, illetve az átfogó megközelítés elvei. A NATO esetében a SACEUR stratégiai értékelése (SSA⁴⁶) és a katonai válaszlehetőségek (MRO⁴⁷) vizsgálata zajlik hasonló módon, amit az olaszok is a nemzeti viszonyokhoz igazítva alkalmaznak.

A folyamat következő lépéseként a politikai vezetés dönt a beavatkozásról és a részletes tervezés megkezdéséről. A Védelmi Minisztériumban kidolgozzák a politikai célokat, korlátozásokat és a kötelezően végrehajtandó feladatokat, melyek alapján a vezérkari főnök kiadja a tervezési irányelveit. Ez minden olyan fontos kiinduló adatot tartalmaz, amire a műveleti parancsnoknak szüksége van a tervezés, illetve a feladat végrehajtásához. Első ütemben a műveleti elgondolást (CONOPS) készítik el, melyet a vezérkari főnök jóváhagy, és utasítja a haderőnemi főnököket az elgondolásban azonosított erők és képességek biztosítására. Az utolsó ütemben a műveleti parancsnokság kidolgozza a műveleti tervet (OPLAN), illetve a további szükséges elágazó és eshetőségi terveket, melyet a vezérkari főnök hagy jóvá.

Érdeemes megfigyelni, hogy a folyamat hasonlít a NATO stratégiai szintű döntéshozatali folyamatához, de ahhoz viszonyítva egyszerűbb. A katonai stratégiai szinten a Vezérkar nem készít hadászati tervet, csak a NATO stratégia tervezési útmutatójához (SPD⁴⁸) hasonló tervezési irányelvet, direktívát ad ki a hadműveleti szintű parancsnokság részére. Ez a válságkezelés esetén minden esetben így van.

⁴⁵ PID/O-5 Vol. II La Pianificazione delle Operazioni, Ed. 2012.

⁴⁶ SACEUR Strategic Assessment.

⁴⁷ Military Response Options.

⁴⁸ Strategic Planning Guidance.

HADMŰVELETI TERVEZÉS

Az olasz hadműveleti szintű összhaderőnemi művelettervezési folyamat (*il processo di pianificazione delle operazioni interforze*) lépései a 7. ábrán láthatók, összehasonlítva az amerikai összhaderőnemi művelettervezési folyamatának lépéseivel. A két folyamat a lépések megnevezésében és sorrendjük tekintve szinte teljesen megegyezik, és a dokumentumokban a nemzeti tervezést is JOPP⁴⁹ rövidítéssel használják. Ez valószínűleg az amerikai változat befolyásának köszönhető, hiszen ezt a kifejezést a NATO-doktrínákban nem használják. A lépések tartalmukat tekintve inkább a NATO művelettervezési folyamatához állnak közelebb, mely a 8. ábrán látható lépésekből áll az átfogó művelettervezési útmutató (COPD⁵⁰) és a hadműveleti szintű tervezési folyamat (AJP-5) esetében.

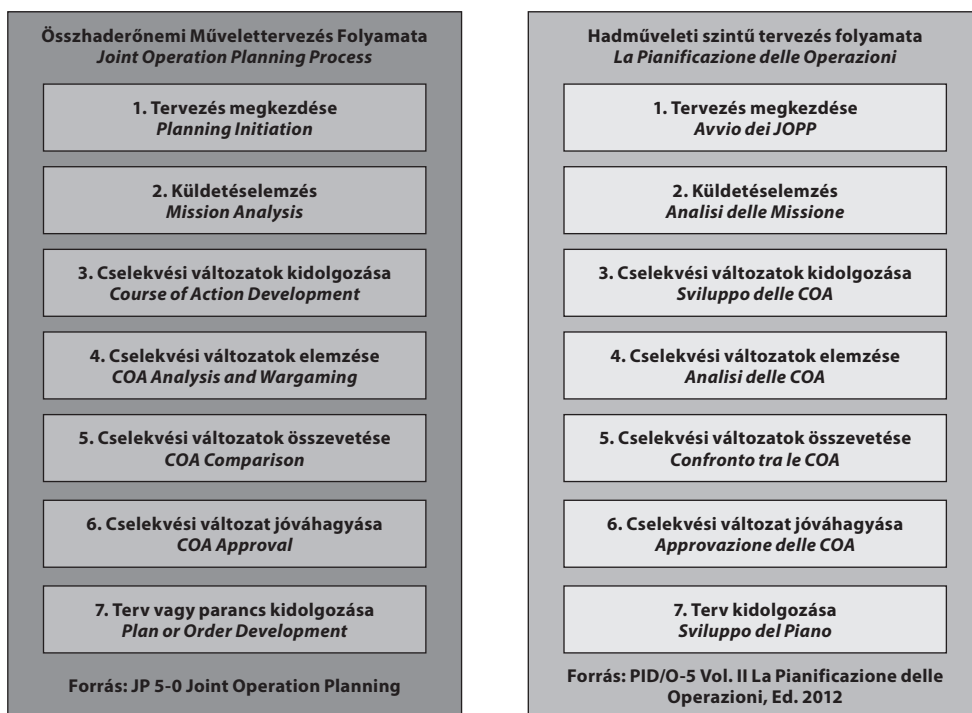

7. ábra Az amerikai összhaderőnemi művelettervezési folyamata és az olasz hadműveleti szintű tervezés összehasonlítása (Szerkesztette a szerző)

A COPD a NATO válságreakáló tervezési folyamatát írja le, amit nem lehet egy az egyben átültetni a nemzetek válságreakáló rendszereire. A 8. ábrán látható a NATO válságreakáló tervezése, azaz a COPD egyes lépéseit a hadászati szinttől a harcászati komponens szintig egyszerre hajtják végre. Fontos megemlíteni, hogy az olasz nemzeti döntéshozatal folyamata hasonló ugyan a NATO válságreakáló rendszerére, de attól eltérve egy sokkal

⁴⁹ Joint Operation Planning Process – összhaderőnemi tervezési folyamat.

⁵⁰ Comprehensive Operations Planning Directive.

egyszerűbb, a nemzeti sajátosságoknak, a haderő méretének és képességeinek megfelelő rendszert tartalmaz. Az olasz hadműveleti szintű tervezés lépései a 8. ábra jobb oldalán látható AJP-5 szerinti tervezési folyamathoz állnak közel, még akkor is, ha a 7. ábrán látható összehasonlításból kitűnik, hogy a minta az amerikai JOPP volt. Ettől függetlenül a lépéseket tartalmukat tekintve teljes mértékben a NATO-elveknek megfelelően hajtják végre, tehát például a küldetéselemzés lépése ugyanazt tartalmazza, mint ahogy az a COPD-ben található.

COPD	AJP-5
1. Helyzetismeret kialakítása	1. Feladatvétel
2. Stratégiai környezet hadműveleti elemzése	2. Küldetéselemzés
3.a. Küldetéselemzés	3. Cselekvési változatok kidolgozása
3.b. Cselekvési változatok kidolgozása	4. Cselekvési változatok elemzése
4.a. Elgondolás kidolgozása	5. Cselekvési változatok összehasonlítása
4.b. Műveleti terv kidolgozása	6. Parancsnok cselekvési változatának eldöntése
5. Terv aktiválása, végrehajtás elemzése	7. Műveleti elgondolás és terv kidolgozása
6. Átmenet, kivonás	8. Műveletek kiértékelése, terv felülvizsgálata

8. ábra A NATO művelettervezési folyamatának lépései (Szerkesztette a szerző)

A hadműveleti szintű parancsnokság a kezdetektől részt vesz a politikai szint döntéshozásának előkészítésében, de a tervezési folyamatot a vezérkari főnök tervezési irányelvei (*Direttiva di Pianificazione*) indítják be. A feladatvételt követően a második lépésként végrehajtják a küldetés elemzését, ami nagyjából ugyanazokat a tevékenységeket takarja, mint a többi tervezési folyamat esetében. A törzs elemzi a helyzetet, azonosítja a problémát, a válság kiváltó okát, az ellenség szándékát és képességeit. Kidolgozzák a parancsnok előzetes elgondolását, azonosítják a célokat, az elérni kívánt véghelyzetet, a megkötéseket, a korlátozásokat és a szigorításokat. Összegzik az előjáró által meghatározott és a küldetéshez elengedhetetlen feladatokat, a csapatokkal, idővel és térrel kapcsolatos kulcsfontosságú tényezőket, a tervezési feltételezéseket. Értelmezik a küldetést, ki, mit, mikor és miért hajt végre. Azonosítják a küldetés sikerének előfeltételeit, a kockázatokat és a bekövetkezésük valószínűségét, valamint a parancsnok kritikus információigényét. A súlypontelemzés, a műveleti vázlat és a művelet fázisainak kidolgozása után a törzs végrehajtja a küldetés-elemző értekezletet, majd kiadják a parancsnok tervezési útmutatóját.

Következő lépésként a tervezőcsoport több cselekvési változatot dolgoz ki, majd egy hadijáték keretében elemzi azokat. Az ötödik lépés a cselekvési változatok összehasonlítása különböző módszerekkel. Az eredményt a hatodik lépésben a cselekvési változat döntési értekezletén mutatják be a parancsnoknak, aki döntésével kiválaszt egyet a cselekvési változatok közül. Ezt követően a törzs két ütemben dolgozza ki a tervet. Először a műveleti elgondolást

(CONOPS), amit jóváhagyásra felterjesztenek a vezérkari főnöknek, majd ezután a műveleti tervet, amit szintén ő hagy jóvá. A tervezés befejezését követően következik a végrehajtás, melyet alapvetően a kijelölt egyesített műveleti parancsnokság munkarendje határoz meg, de ez az információ nem érhető el nyilvános forrásokból.

ÖSSZEGRÉS

Az Olasz Fegyveres Erők a hidegháborút követő folyamatos leépítések és haderőreformok következtében az eredeti méretének töredékére zsugorodott, de a vezetési rendszer megfelelő működéséhez szükséges parancsnokságok fennmaradtak. Érdekes megfigyelni, hogy a haderőnemi parancsnokságok a saját csapataik felkészítésért felelősek, illetve a hazai műveletek végrehajtásában vesznek részt, egyébként pedig erőket és képességeket biztosítanak a két egyesített műveleti parancsnokság által megtervezett és vezetett nemzetközi vagy akár hazai műveletekhez. Tehát a szárazföldi haderőnem esetében egyértelműen beazonosíthatók az erőket és képességeket biztosító (*force provider*) parancsnokságok, valamint az ezeket alkalmazó (*force employer*) parancsnokságok.

A haderőnemi parancsnokságok, illetve a szárazföld esetében a tíz funkcionális és területiális hadtestszintű parancsnokság rendszere, valamint törzseik felépítése nagyban elősegítik a vezetést és irányítást, lehetővé teszik a szakmai felelőségek egyértelmű elhatárolását haderőnemek, fegyvernemek és szakterületek szerint. Egyértelműen beazonosíthatóvá teszik a hadműveleti feladatokkal, nemzetközi műveletekkel, a kiképzéssel, a földrajzi régiókkal, a toborzással, valamint a civil szervezetekkel kapcsolatos felelőségeket.

A szárazföldi haderőnem tíz hadtestszintű parancsnoksága közül a Kiképzési és Doktrinális Parancsnokság (COMFORDOT) a legfontosabb szereplő a szárazföld kiképzési rendszerében. Ezenfelül a hadtestszintű parancsnokságok alárendeltségében vagy akár a dandárok szervezetén belül is találhatunk kiképzéssel foglalkozó intézményeket. Ilyenek például a Hegyi Csapatok Parancsnoksága (COM TA) alárendeltségébe tartozó Hegyi Csapatok Kiképző Központja és a hadosztályszintű Csapatrepülő Parancsnokság egyik alárendelt szervezete, a Csapatrepülő Kiképző Központ. A Szárazföldi Erők Támogató Parancsnoksága (COMFOTER SUPPORT) alárendeltségébe tartozó dandárszintű parancsnokságok, mint például a Tüzérségi Parancsnokság, Légvédelmi Tüzérparancsnokság, Műszaki Csapatok Parancsnoksága és a harcászati felderítődandár is rendelkeznek egy-egy iskolával. A légénységi állomány szakmai képzését nem *ad hoc* jelleggel szervezték ki egy-egy alakulathoz, hanem a szakmai tudást képviselő alakulat (például csapatrepülő-hadosztály, tüzérdandár) szervezetén belül hoztak létre állandó alegységeket, iskolákat, ami lehetővé teszi az alakulatok saját napi tevékenységével és kiképzésével kapcsolatos feladatok zavartalan ellátását.

Az Olasz Fegyveres Erők stratégiai döntéshozatali folyamatát és művelettervezési rendszerét a haderő méretének és képességeinek megfelelően alakították ki, nem másolták szolgai módon a NATO válságreagáló tervezési rendszerét. Fontos kiemelni, hogy katonai stratégiai szinten, azaz a Vezérkarnál egy kialakuló válság vagy konfliktus esetén nem készítenek hadászati tervet, csak a hadműveleti szinten. A NATO-parancsnokságok és -szervezetek jelenléte az ország területén, illetve a NATO készenléti szolgálatok különböző szinteken történő ellátása jelentős hatással van a nemzeti hadműveleti szintű tervezési folyamatokra, mivel azok olasz nyelvűek ugyan, de doktrinális szempontból teljesen megegyeznek a NATO-elvekkel.

FELHASZNÁLT IRODALOM

- Andreides Gábor: *A fegyveres erők újbóli alkalmazása az olasz belpolitikában*. Nemzet és Biztonság, 2009. január, 21. http://www.nemzetesbiztonsag.hu/cikkek/andreides_gabor-a_fegyveres_er_k_ujboli_alkalmazasa_az_olasz_belpolitikaban.pdf
- Boda József – Boldizsár Gábor – Kovács László – Orosz Zoltán – Padányi József – Resperger István – Szenes Zoltán: *Fókusz és együttműködés: A hadtudomány kutatási feladatai*. Honvédségi Szemle, 2016/3.
- Frankó Imre: *20 éves az MLF – A regionális együttműködés mesterpéldája*. Honvédségi Szemle, 2018/5. https://honvedelem.hu/files/files/112370/hsz_2018_5_beliv_018_032.pdf
- Global Fire Power 2019: 2019 Military Strength Ranking. <https://www.globalfirepower.com/countries-listing.asp>
- Juhász Dezső: *Olaszország és a NATO*. Hadtudomány, 2000/3.
- Marsai Viktor: *Mérlegen a NATO tagállamok – Olaszország*. Biztonságpolitika.hu, 2013. http://www.mat.hu/hun/downloads/docs/NATO-NETto_ITA_final.pdf
- Ministry of Defence: Bersaglieri. <http://www.esercito.difesa.it/en/organization/Armies-and-Corps/Infantry/The-Specialties/Bersaglieri>
- Ministry of Defence: Capital Military Command. <http://www.esercito.difesa.it/en/organization/The-Chief-of-General-Staff-of-the-Army/Capital-Military-Command>
- Ministry of Defence: Historical dates – 4th May 1861. <http://www.esercito.difesa.it/en/history/pagine/4th-may-1861.aspx>
- Ministry of Defence: Joint Special Forces Operations Headquarters. <https://www.difesa.it/EN/SMD/COFS/Pagine/default.aspx>
- Ministry of Defence: Logistic Command of the Army. <http://www.esercito.difesa.it/en/organization/The-Chief-of-General-Staff-of-the-Army/Logistic-Command>
- Ministry of Defence: Military Operations. <https://www.difesa.it/EN/Operations/Pagine/MilitaryOperations.aspx>
- Ministry of Defence: Northern Operational Forces Command. <http://www.esercito.difesa.it/en/organization/The-Chief-of-General-Staff-of-the-Army/Northern-Operational-Forces-Command/>
- Ministry of Defence: Operational Land Forces Support Command. <http://www.esercito.difesa.it/en/organization/The-Chief-of-General-Staff-of-the-Army/comfoter-supporto>
- Ministry of Defence: Organisation. <https://www.difesa.it/EN/Organisation/Pagine/default.aspx>
- Ministry of Defence: Organization. <http://www.esercito.difesa.it/en/organization/>
- Ministry of Defence: Southern Operational Forces Command. <http://www.esercito.difesa.it/en/organization/The-Chief-of-General-Staff-of-the-Army/Southern-Operational-Forces-Command/>
- Ministry of Defence: The Defence General Staff. https://www.difesa.it/EN/SMD/Pagine/The_Defence_General_Staff.aspx
- Ministry of Defence: The Supreme Council of Defence. https://www.difesa.it/EN/President_of_the_Italian_Republic/Pagine/TheSupremeCouncilofDefence.aspx
- Molnár Anna: *Olaszország biztonsági kihívásai és stratégiai irányai*. Felderítő Szemle, 2018/3. <http://www.knbsz.gov.hu/hu/letoltes/fsz/2018-3.pdf>
- NATO Response Force. https://www.nato.int/cps/en/natolive/topics_49755.htm
- PID/O-5 Vol. I L'apprezzamento del Comandante e il progetto della campagna (Campaign Design), Ed. 2012. https://www.difesa.it/SMD/_CASD/IM/ISSMI/Documents/Apprezzamento_Comandante_Progetto_Campagna_PID_O_5_Voll.pdf
- Pubblicazione Interforze Dottrinale (PID)/O-5 (Vol. II) „La Pianificazione delle Operazioni” – (Ed. 2012). https://www.difesa.it/SMD/_Staff/Reparti/III/CID/Dottrina/Documents/ExecutiveSummary_PIDO5v2.pdf

Szép László – Hornyák Zsolt: *Az affiliáció mint a többnemzeti katonai képességfejlesztés és a közös tevékenység eleme*. Honvédségi Szemle, 2010/4.

Takács Lili: *Az olasz haderő fejlesztésének főbb irányai 2017–19*. Hadtudományi Szemle, XII. évf. 2019/1.

<https://prezi.com/6syw5swuwqbk/processo-pianificazione-strategico-operativo/>